

کاتولوگ فارسی تابلو فرمان درب اتوماتیک

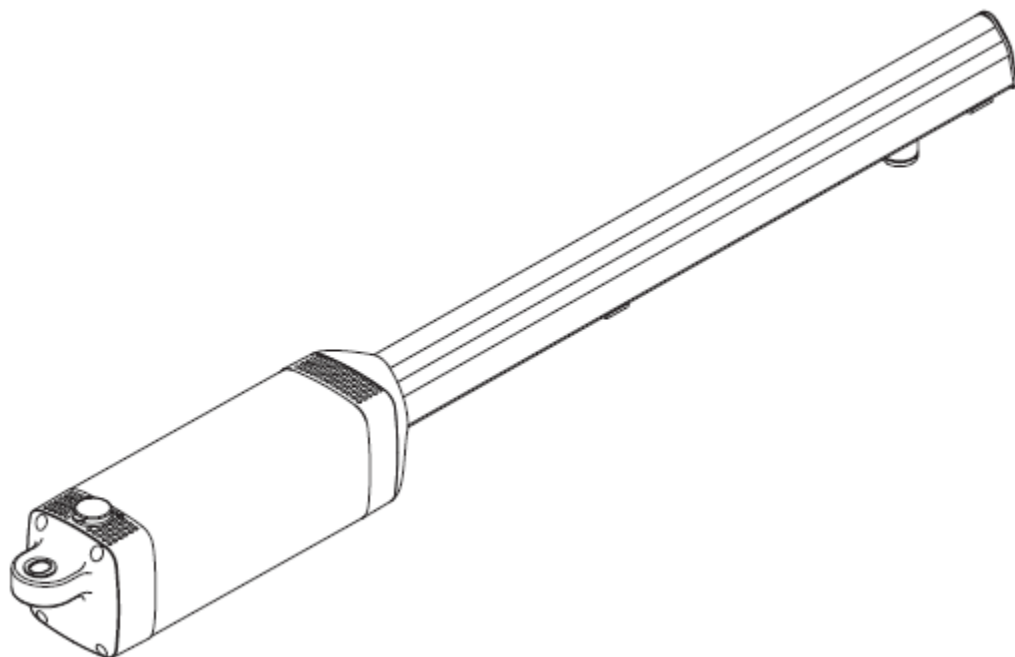

BFT PHOBOS

www.farafan-market.ir

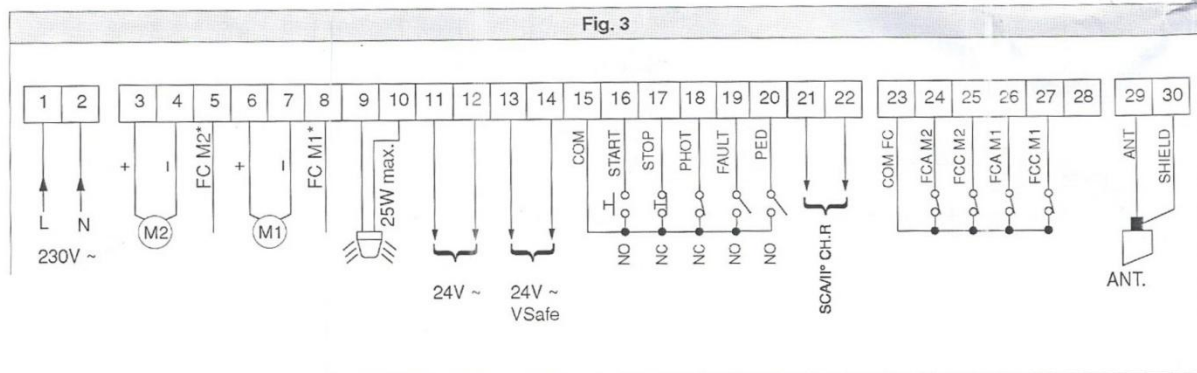
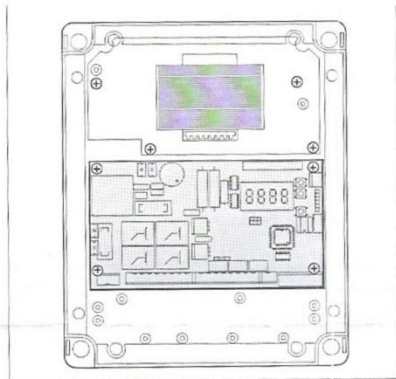
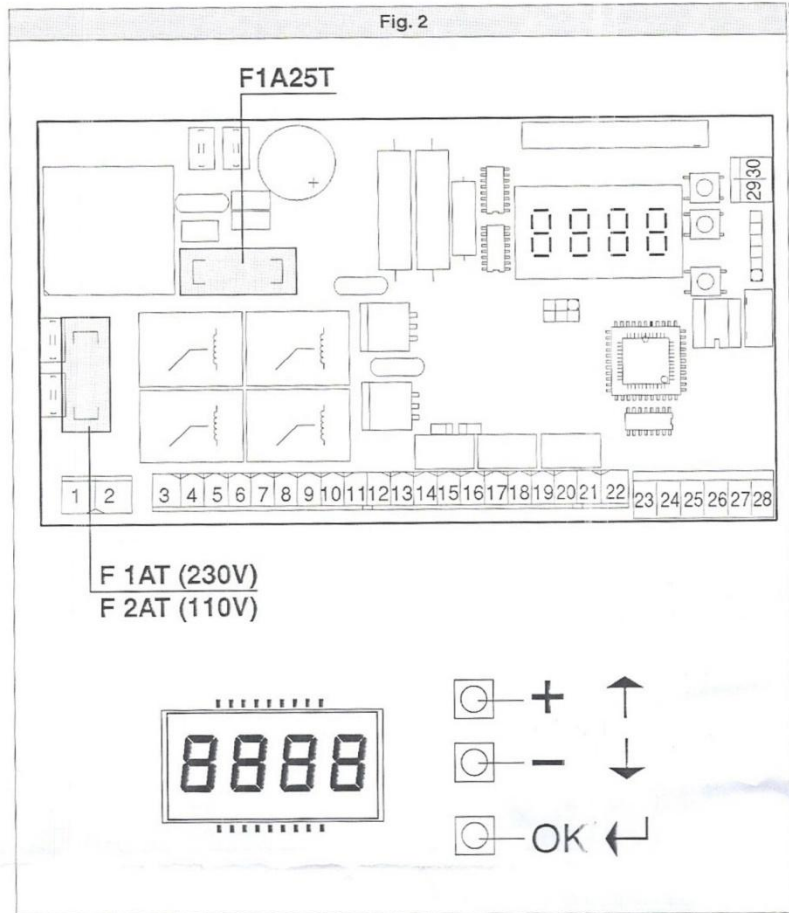

- 1-2 برق ورودی شهر
- 3-4-5 اتصال موتور دو، مثبت قرمز، منفی مشکی، سفید مشترک
- 6-7-8 اتصال موتور یک
- 9-10 خروجی فلاشر
- 11-12 خروجی ۲۴ ولت
- 13-14 خروجی ۲۴ ولت
- 15-16 کلید استارت یا محل اتصال رله رسیور
- 15-18 محل اتصال رله چشم
- 29-30 آنتن
- 23..28 اتصال به وسایل مربوط

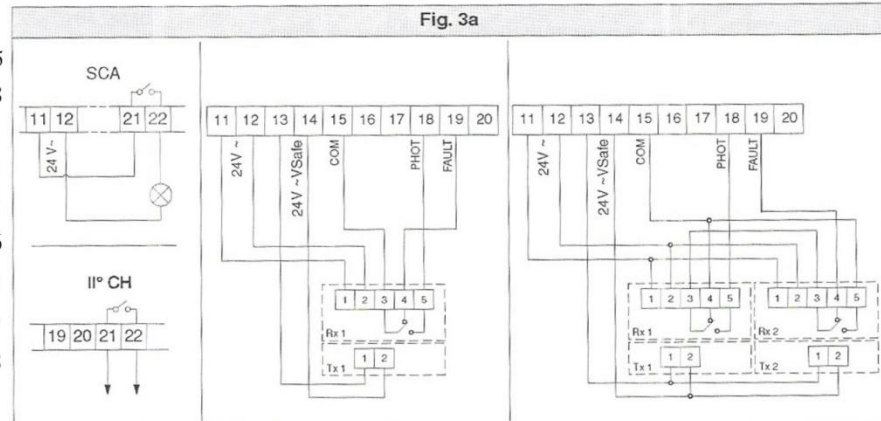

راهنمایی

جهت ذخیره برنامه ها OK بزنید
 جهت وارد شدن در برنامه ها OK بزنید
 جهت خروج مثبت و منفی را با هم بزنید
 زیاد کم کردن فعال یا غیر فعال کردن
 از مثبت و منفی استفاده کنید

این قسمت برای زیاد و کم کردن متغیر ها طراحی شده

این قسمت برای فعال و غیر فعال کردن برنامه ها تعبیه شده

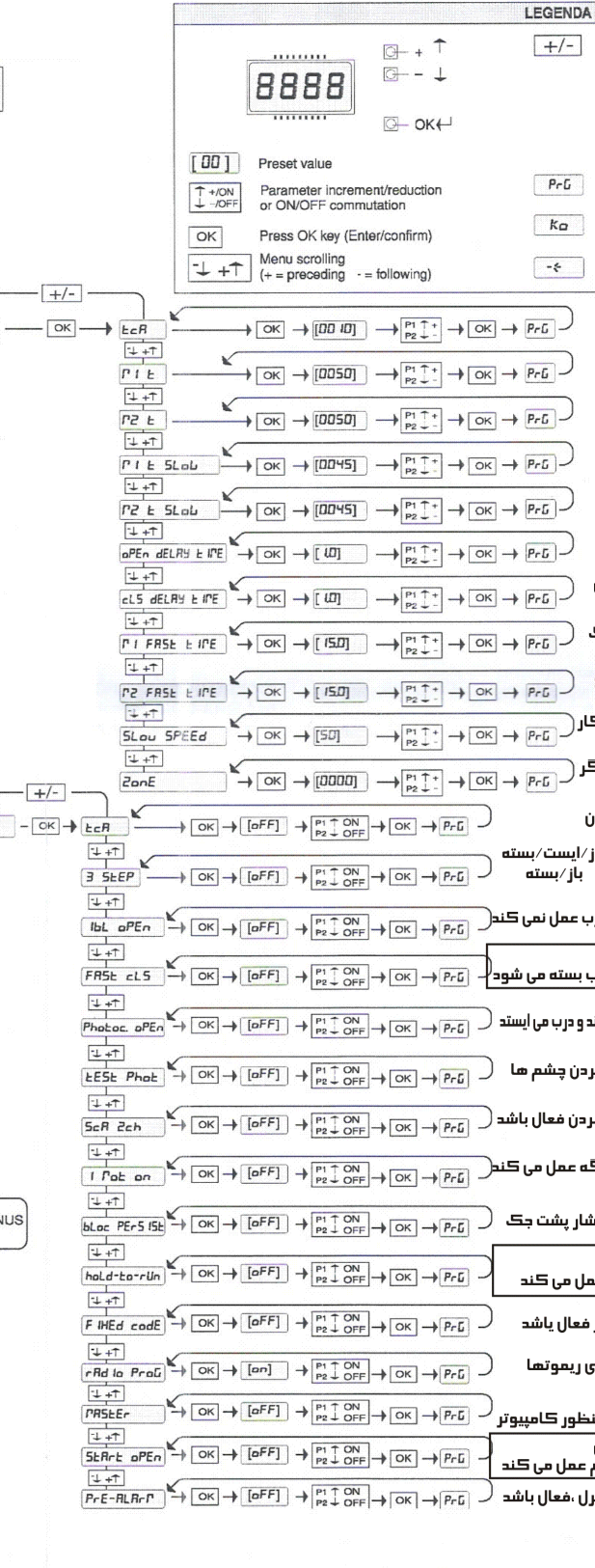
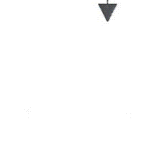
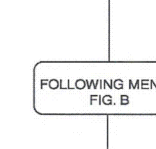
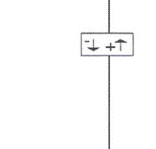
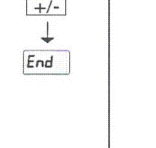
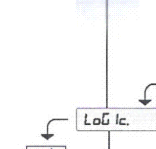
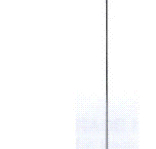
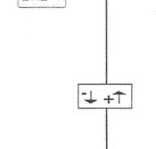
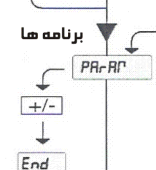
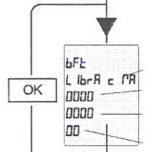
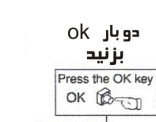

برای تغییر در تایم بسته شدن اتوماتیک
 قدرت موتور یک
 قدرت موتور دو
 تایم آهسته موتوریک
 تایم آهسته موتور دو
 اختلاف زمانی باز شدن
 اختلاف زمانی بسته شدن
 سرعت در حرکت موتور یک
 سرعت در حرکت موتور دو
 تایم جهت آهسته بسته شدن در پایان کار
 جهت وصل شدن به دستگاه های دیگر
 فعال یا غیر فعال کردن تایم اتومات بسته شدن
 جهت استفاده از ریموت باز/ایست/بسته باز/بسته
 وقتی که فعال کردید ریموت موقع بار شدن درب عمل نمی کند
 در صورت فعال کردن بعد از سه ثانیه پس از تحریک چشم درب بسته می شود
 اگر غیر فعال باشد چشم موقع باز شدن نیز عمل می کند و درب می ایستد
 چک کردن چشم ها
 جهت تک نلنگه کردن فعال باشد
 در صورت فعال بودن فقط تک نلنگه عمل می کند
 فشار پشت جک
 اگر فعال باشد تا زمانی که ریموت را فشرده ای جک عمل می کند
 بازبانی پیکربندی عملیات، غیر فعال باشد
 فعال باشد برابری گونگی ذخیره سازی ریموتها
 اگر فعال باشد برنامه ها در اختیار کارفرما قرار می گیرد منظور کامپیوتر
 اگر فعال باشد 15 و 16 ترمینال فقط درب را باز می کند برای بسته شدن تایم عمل می کند
 چک کردن اتوماتیک قسمت کنترل فعال باشد

LEGENDA

8888

00 Preset value
 ↑ +ON Parameter increment/reduction or ON/OFF commutation
 ↓ -OFF
 OK Press OK key (Enter/confirm)
 ↓ ↑ Menu scrolling (+ = preceding - = following)

+/- PrG Ka ←

